







ALASKA 6

Le surgelé toujours à portée

CARACTÉRISTIQUES

-  Écran tactile 13"
-  Systèmes de paiement intégrés
-  6 sélections modulables par plateau
-  Double vitrage sécurit anti-effraction
-  Éclairage intérieur LED
-  Ascenseur interne
-  Température négative

LE FROID MAÎTRISÉ

Grâce à son isolation renforcée et à son système de refroidissement performant, le distributeur Alaska garantit une conservation parfaite à température négative (T° min. -25°).

Glaces, plats préparés... vos produits surgelés restent prêts à être dégustés

SERVICE DE DONNÉES EN TEMPS RÉEL

Grâce au logiciel multicomptes Magex, pilotez vos distributeurs à distance en temps réel.

Suivez vos ventes, contrôlez vos stocks et accédez à des données comptables précises depuis une interface centralisée.



ALASKA 6
L - 1047
H - 2069
P - 795

EXPÉRIENCE UTILISATEUR

Processeur quadricoeur et écran tactile 13 pouces Full HD (1920x1080) pour une expérience d'achat comparable à celle d'un site e-commerce.

L'écran affiche un menu intuitif permettant de parcourir descriptions, images, vidéos et contenus promotionnels.

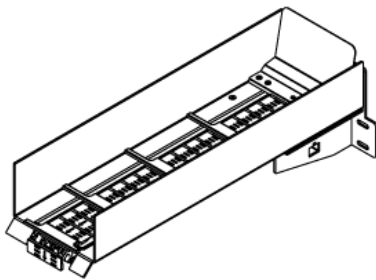
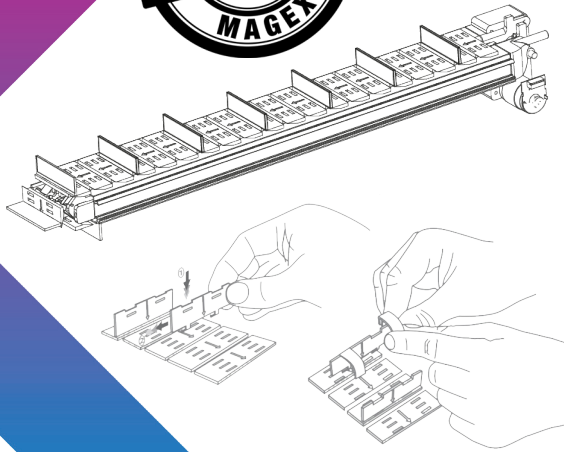



SYSTÈME DE LIVRAISON BREVETÉ

Les distributeurs automatiques Magex offrent une flexibilité inégalée pour distribuer tous types d'articles.

Le convoyeur, notre système breveté sans spirales, s'adapte à tout type de produit. Il permet également de relier plusieurs sélections adjacentes afin de gérer des articles de formes et de tailles diverses ou spécifiques.

Les convoyeurs peuvent être facilement configurés à tout moment par l'exploitant grâce à un système qui maintient les articles séparés au sein d'une même sélection.

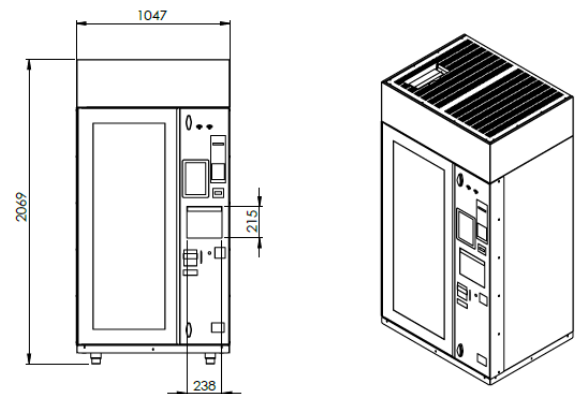

DISTRIBUTION DÉLICATE AVEC ASCENSEUR

L'ascenseur interne livre délicatement tout type d'article dans le compartiment de retrait situé à gauche de la vitrine, libérant ainsi plus d'espace pour vos produits.

Un bras robotisé déplace l'ascenseur à la position nécessaire pour récupérer chaque produit, offrant une expérience d'achat captivante.

Les distributeurs automatiques Magex sont spécialement conçus pour la distribution de produits fragiles et délicats de toute forme.

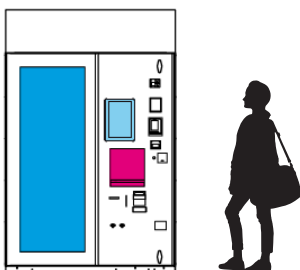

■ vitrine de produits ■ écran tactile ■ zone de collecte

DONNÉES TECHNIQUES

Largeur	1047 mm
Hauteur	2069 mm
Profondeur	795 mm
Dimensions zone de collecte	238 x 215 mm
Nbr max. de plateaux	8
Nbr de convoyeurs/plateau	6
Dimensions de l'écran	13 pouces
Dimensions de l'ascenseur	510 x 150 mm
Alimentation électrique	230 V/ 50 Hz 110 V/ 60 Hz
Consommation	700 W
Poids	330 kg

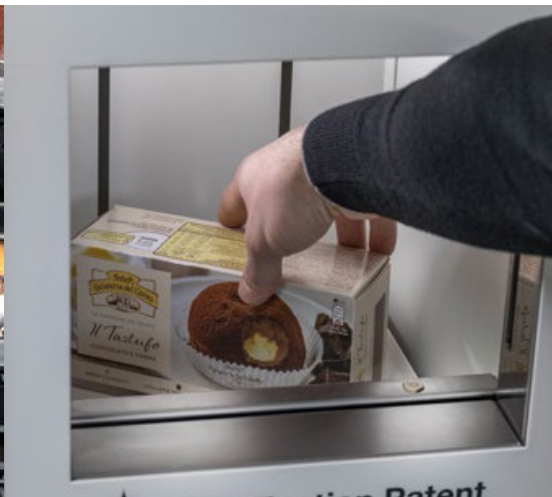

Vidéo de présentation



CARACTÉRISTIQUES TECHNIQUES

- Compartiment de retrait renforcé
- Ascenseur motorisé pour la collecte des produits et leur déchargement dans le compartiment dédié
- Verre antichoc athermique à gaz
- Console avec ouverture indépendante
- Écran 13 pouces
- Ordinateur industriel Dual-Core
- Système d'exploitation installé sur disque SSD de 32 Go
- Éclairage LED
- Plateaux modulables en hauteur, en profondeur et en nombre de sélections
- Serrures blindées pour la console
- Système d'autodiagnostic pour détection des pannes
- Électronique multi-contrôle de série
- Système de gestion des données et visualisation des statistiques
- Contrôle de la température avec enregistrement
- Couvre-pieds

OPTIONS

- Lecteurs disponibles
 - Billets (rendu de monnaie mono ou multi)
 - Pièces (rendu par tubes)
 - Carte bancaire
 - QR code
- Imprimante
- Personnalisation graphique
- Intégration de carte de fidélité et application d'entreprise
- Toit avec éclairage LED
- Kit haut-parleurs
- Porte antivandale en Lexan®

